

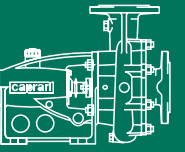

**POMPE CENTRIFUGHE MONOGIRANTI AD ASSE ORIZZONTALE**  
**SINGLE-STAGE CENTRIFUGAL PUMPS WITH HORIZONTAL SHAFT**  
**POMPES CENTRIFUGES A AXE HORIZONTAL MONO-ETAGEES**

Serie - Series - Série  
**MEC-A**



Caprari è un gruppo industriale specializzato nella progettazione, produzione ed assistenza di Pompe ed Elettropompe centrifughe e soluzioni avanzate per la gestione del ciclo integrato dell'acqua. Dalla captazione nei pozzi profondi al sollevamento e trattamento delle acque reflue e di drenaggio, dall'alimentazione e distribuzione idrica nei settori civile, industriale ed agricolo, alle più svariate applicazioni nella movimentazione delle acque, Caprari è in grado di fornire le migliori e più efficienti soluzioni grazie al suo consolidato know-how specialistico.

Caprari is an industrial group dedicated to the design, manufacture and servicing of centrifugal Pumps, Electric-Pumps and advanced solutions for managing the integrated water cycle. Thanks to its strong specialized know-how, Caprari is able to supply the best and most efficient solutions from extraction in deep wells to the lifting and treatment of waste and drainage waters; from the supply and distribution in civil, industrial and agricultural sectors to a large number of specific applications in water conveyance.

Caprari est un groupe industriel spécialisé dans la conception, la production et l'assistance de pompes et d'électropompes centrifuges et de solutions avancées pour la gestion du cycle intégré de l'eau. Du captage dans les puits profonds à l'élévation et traitement des eaux usées et de drainage, de l'alimentation et distribution hydrique dans les secteurs privé, industriel et agricole, aux applications les plus diverses dans le transfert des eaux, Caprari est en mesure de fournir les solutions les meilleures et les plus efficaces grâce à son savoir-faire spécialisé consolidé.



Acquedottistica  
 Trattamento acque, depurazione, fognature  
 Irrigazione agricola

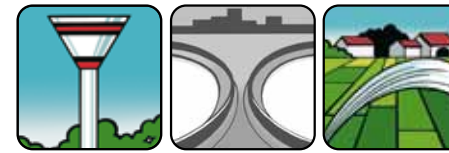

Aqueducts  
 Water treatment  
 Agricultural irrigation

Serre e giardinaggio  
 Applicazioni industriali  
 Antincendio

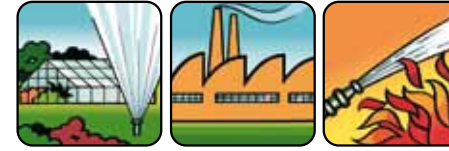

Market gardens, landscaping  
 Industrial applications  
 Fire Fighting

Alimentazione idrica ad uso civile  
 Impianti per il tempo libero  
 Allevamenti



Domestic water supply  
 Leisure parks  
 Stock-farming

Drenaggio  
 Innevamento artificiale  
 Lavaggio industriale

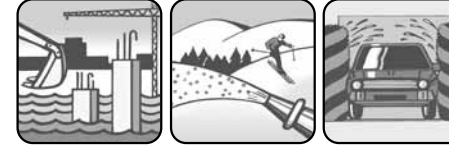

Site drainage  
 Artificial snow  
 Service stations

Condizionamento ad uso civile  
 Bonifiche  
 Arredo urbano

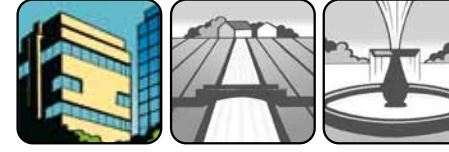

Civil Engineering  
 Land reclamation  
 Fountains

Climatisation  
 Drainage des marais  
 Fontainerie



COMPANY WITH ENVIRONMENTAL  
 MANAGEMENT SYSTEM CERTIFIED BY DNV  
 = ISO 14001:2004 =

CAPRARI S.p.A. - VIA EMILIA OVEST 900 - 41123 - MODENA (ITALY)  
 Tel. +39 059 897611 - Fax +39 059 897897 - e-mail: info@caprari.it

www.caprari.com

BOMBAS CAPRARI SA, ALCALÁ DE HENARES - MADRID (ESPAÑA) • CAPRARI FRANCE S.A.R.L., MAUREPAS - PARIS (FRANCE)  
 CAPRARI PORTUGAL LDA SANTARÉM (PORTUGAL) • CAPRARI PUMPEN GMBH, FÜRTH/BAY(DEUTSCHLAND) • CAPRARI HELLAS S.A., THESSALONIKI (GREECE)  
 CAPRARI PUMPS (U.K.) LTD., PETERBOROUGH (UNITED KINGDOM) • CAPRARI PUMPS AUSTRALIA PTY LTD., BEVERLY SA (AUSTRALIA) • CAPRARI TUNISIE SA, BEN AROUS (TUNISIE)  
 CAPRARI PUMPS (SHANGHAI) CO. LTD., SHANGHAI (CHINA) • SWM S.p.A. Submersible motors, RUBIERA - REGGIO EMILIA (ITALY) • FONDIMATIC S.p.A. Foundry, CREVALCORE - BOLOGNA (ITALY)

Cod. 996157 / 05-10 - Copyright © 2006 Caprari S.p.A. - All Rights Reserved

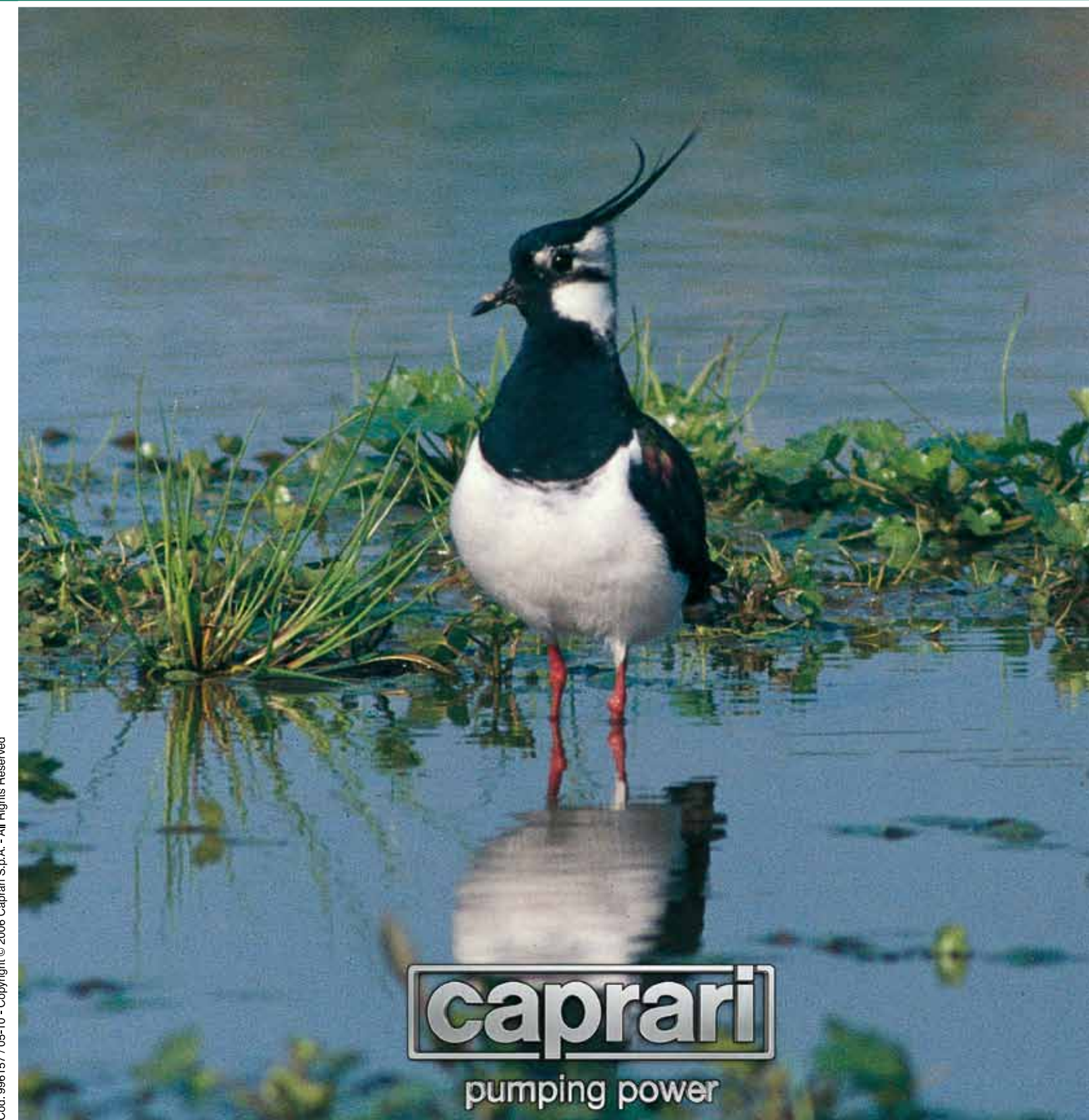



Le massime prestazioni nel segno dell'affidabilità

Maximum performances at maximum reliability

Les meilleures performances sous le signe de la fiabilité

Le MEC-A sono pompe centrifughe monogiranti ad asse orizzontale, a semplice aspirazione, dotate di un supporto a sedia ampiamente dimensionato che assicura una grande rigidità alla macchina, indispensabile per l'accoppiamento ai motori termici.

Le pompe MEC-A sono frutto di una lunga esperienza di progettazione, costruzione ed applicazione ai più diversi settori di impiego quali: approvvigionamento idrico per uso acquedottistico, industriale, irriguo, antincendio, ed ogni più generale servizio di trasporto d'acqua dolce.

L'estensione della gamma di produzione di queste pompe, la possibilità di accoppiamento diretto a motori elettrici e a motori termici, la disponibilità di esecuzioni speciali su richiesta permettono di proporre, per ogni diverso utilizzo, la soluzione ottimale dal punto di vista dell'affidabilità, del rendimento e, conseguentemente, dell'economia di esercizio.

Pompe adatte per il pompaggio di acqua dolce, pulita, chimicamente e meccanicamente non aggressiva.



Gruppo elettropompa su base per installazione fissa  
Electric pumping set - fixed installation  
Groupe électropompe sur chassis pour installation fixe



Gruppo motopompa per installazione mobile  
Engine driven pumping set - mobile installation  
Groupe motopompe pour installation mobile

The MEC-A series are single stage centrifugal pumps, horizontal, single suction, fitted with a heavy duty pedestal which gives to the machine the high rigidity necessary for coupling it to combustion engines.

The MEC-A pumps are the outcome of a large experience acquired both in designing and manufacturing as well as in the most common application such as public and industrial water supply, fire fighting, irrigation and any fresh water handling.

The extended model range of these pumps, the possibility of direct coupling to electric motors or to combustion engines, the availability of special constructions on demand are enabling offers for each of the different applications, the best solution for dependability, efficiency and energy saving.

Pumps suitable for clean, chemically and mechanically non-aggressive waters.

Les MEC-A sont des pompes centrifuges monocellulaires à axe horizontal, à aspiration axiale, montées sur chaise-palier largement dimensionnée, assurant la rigidité indispensable pour l'accouplement aux moteurs à combustion interne.

Les pompes MEC-A sont le résultat d'une longue expérience dans le projet, la fabrication et l'application dans différents secteurs: adduction d'eau pour usage civil et industriel, lutte anti-incendie, irrigation, et tout service de pompage de l'eau.

L'étendue de la gamme de production de ces pompes, la possibilité de les accoupler directement à des moteurs électriques et à combustion interne, la disponibilité de constructions spéciales sur demande, permettent de proposer pour toute utilisation différente, la meilleure solution en tant que fiabilité, rendement et économie d'énergie.

Les pompes sont adaptées au pompage d'eaux douces, claires, chimiquement et mécaniquement non agressives.

#### COSTRUZIONE

- **Corpo pompa:** del tipo a voluta con bocca premente flangiata, posta in posizione radiale rivolta normalmente verso l'alto.
- **Girante:** del tipo chiuso, equilibrata dinamicamente, con camera di bilanciamento ed anelli di tenuta, facilmente sostituibile, per la compensazione della spinta assiale.
- **Coperchio aspirazione:** fissato sul corpo mediante viti prigioniere e dadi, con bocca di aspirazione assiale, flangiata.
- **Supporto:** del tipo a sedia, ampiamente dimensionato; funge da base di appoggio e, nel contempo, sostiene a sbalzo la parte idraulica.
- **Albero:** guidato e sostenuto da due cuscinetti a sfere alloggiati nel supporto a sedia e lubrificati con olio; essi sono largamente dimensionati a permettere l'accoppiamento sia a motore elettrico che endotermico a mezzo di giunto elastico.
- **Tenuta:** a baderna registrabile, facilmente ricambiabile, alloggiata nella camera stoppa ricavata nel corpo pompa; un circuito interno di aria ne assicura la lubrificazione
- **Senso di rotazione:** orario visto dal lato comando.

#### CONSTRUCTION

- **Pump casing:** volute type with top directed radially positioned flanged delivery outlet;
- **Impeller:** closed type, dynamically balanced with thrust balancing chamber. The impeller is fitted easy replaceable wear rings
- **Suction cover:** fastened to the casing by studs and nuts, with axial flanged suction inlet;
- **Support:** bearing stand, amply sized; serves as a base and support of the overhanged wet end;
- **Shaft:** guided and supported by two oil lubricated ball bearings housed in the bearing stand support. Bearings are amply sized for coupling to electric motors and endothermic engines by means of flexible coupling.
- **Seals:** adjustable packing, easily replaceable, housed in the pump casing's packing gland chamber; an internal circuit prevents air from entering and ensures lubrication
- **Direction of rotation:** clockwise viewed from drive side.

#### CONSTRUCTION

- **Corps de pompe:** du type a volute avec tubulure de refoulement à bride, placé en position radiale et orienté normalement vers le haut ;
- **Roue:** du type fermé, équilibrée dynamiquement avec chambre d'équilibrage et anneaux d'étanchéité facilement remplaçables pour la compensation de la poussée axiale;
- **Couvercle d'aspiration:** fixé sur le corps de pompe au moyen de goujons et d'écrous et comportant la tubulure d'aspiration axiale à bride;
- **Palier:** largement dimensionné et faisant fonction d'appui pour la fixation de l'ensemble et sur lequel la partie hydraulique est montée en porte-à faux;
- **Arbre:** guidé et soutenu par deux roulements à billes logés dans le support et lubrifiés à l'huile. Ils sont largement dimensionnés pour permettre l'entraînement par moteur électrique ou thermique par l'intermédiaire d'un accouplement élastique.
- **Garniture:** à tresse facilement remplaçable logée dans une chambre du corps de pompe, un circuit interne fait barrage contre les entrées éventuelles d'air et assure la lubrification de la tresse.
- **Sens de rotation:** horaire vu côté entraînement.

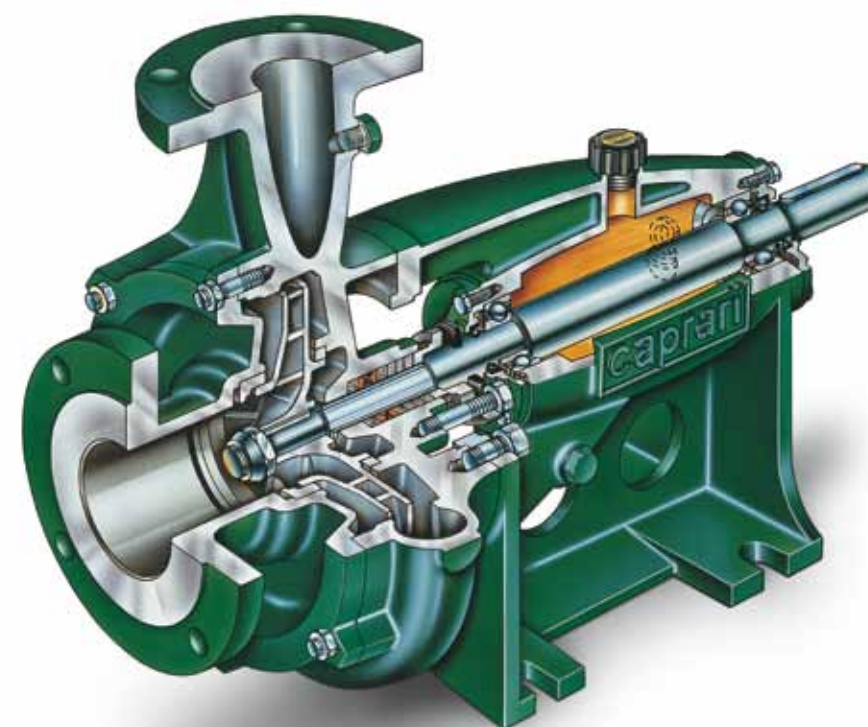

#### Materiali pompa - Pump materials - Matériaux pompe

- **CORPO MANDATA**  
Ghisa grigia  
- **COPERCHIO ASPIRAZIONE**  
Ghisa grigia

- **GIRANTE**  
Ghisa grigia  
Ghisa sferoidale per:  
(mod. 004/80)  
Bronzo per:  
(mod. H5/100, ZRBH2/125, ZRBH3/125, ZRBH4/125)

- **ANELLI SEDE GIRANTE**  
Ghisa grigia  
( esclusi i tipi 01/40, 01/50 01/65)

- **ALBERO POMPA**  
Acciaio  
Acciaio inox per:  
( mod. ZH4/100, ZRBH2/125 ZRBH3/125, ZRBH4/125)

- **BUSSOLA ALBERO**  
Acciaio cromato
- **PREMITRECCIA**  
Ghisa grigia
- **BADERNA**  
Trezza grafitata
- **CUSCINETTI A SFERE**  
Acciaio
- **SUPPORTO A SEDIA**  
Ghisa grigia
- **Prigionieri e dadi premitreccia**  
in acciaio inox.

- **DELIVERY CASING**  
Cast iron
- **SUCTION CASING**  
Cast iron
- **IMPELLER**  
Cast iron  
Nodular cast iron:  
(mod. 004/80)  
Bronze:  
(mod. H5/100, ZRBH2/125, ZRBH3/125, ZRBH4/125)
- **WEAR RING**  
Cast iron  
(not for 01/40, 01/50 01/65)
- **PUMP SHAFT**  
Stainless steel:  
( mod. ZH4/100, ZRBH2/125 ZRBH3/125, ZRBH4/125)
- **SHAFT BUSH**  
Chromed plated steel
- **STUFFING BOX**  
Cast iron
- **PACKING**  
Graphited cord
- **BALLS BEARINGS**  
Steel
- **PEDESTAL**  
Cast iron
- **Studs and nuts of packing gland**  
in stainless steel.

- **CORPS DE REFOULEMENT**  
Fonte grise
- **COUVERCLE D'ASPIRATION**  
Fonte grise
- **ROUE**  
Fonte grise  
Fonte sphéroïdale:  
(mod. 004/80)  
Bronze:  
(mod. H5/100, ZRBH2/125, ZRBH3/125, ZRBH4/125)
- **BAGUES D'USURE**  
Fonte grise  
(n'existe pas sur 01/40, 01/50 01/65)
- **ARBRE DE POMPE**  
Acier  
Acier inox:  
( mod. ZH4/100, ZRBH2/125 ZRBH3/125, ZRBH4/125)
- **DOUILLE ARBRE**  
Acier chromé
- **PRESSE-ETOUPE**  
Fonte grise
- **ETOUPE**  
Tresse graphitée
- **ROULEMENTS A BILLES**  
Acier
- **CHAISE-PALIER**  
Fonte grise
- **Écrous du presse-étoupe**  
en acier inox.

#### Campi di prestazioni - Performance ranges Champs de performances

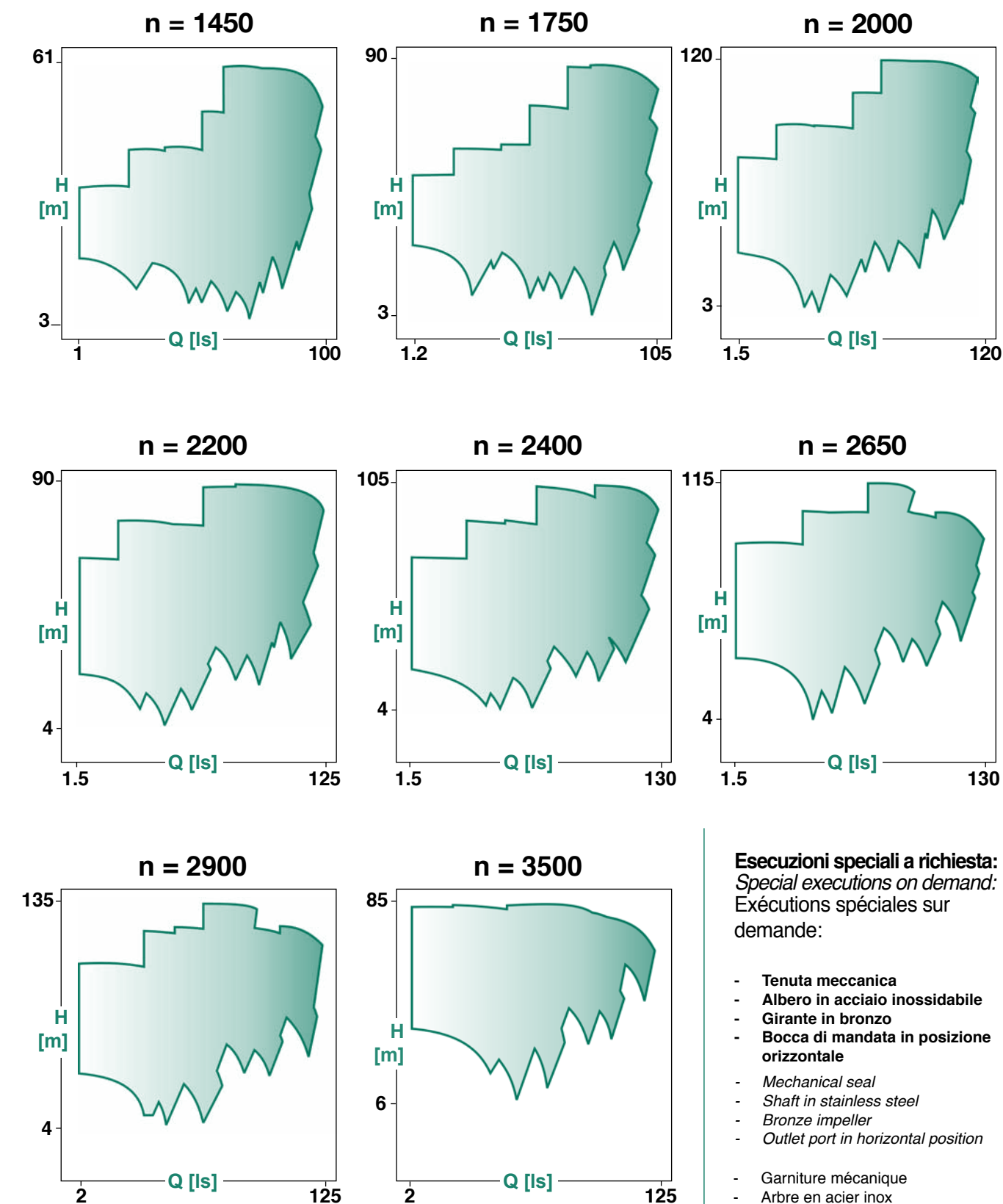

Esecuzioni speciali a richiesta:  
Special executions on demand:  
Exécutions spéciales sur demande:

- **Tenuta meccanica**
- **Albero in acciaio inossidabile**
- **Girante in bronzo**
- **Bocca di mandata in posizione orizzontale**
- *Mechanical seal*
- *Arbre en stainless steel*
- *Bronze impeller*
- *Outlet port in horizontal position*
- *Garniture mécanique*
- *Arbre en acier inox*
- *Roue en bronze*
- *Orifice de refoulement en position horizontale*

Per caratteristiche di funzionamento e dati tecnici consultare la documentazione di vendita  
For performances and technical data refer to sale literature.  
Pour performances et données techniques voir documentation de vente.